

第65回札幌市民スポーツ大会

アイスホッケー競技会



主催 札幌市・(一財)札幌市スポーツ協会
協力 札幌市スポーツ推進委員会
後援 朝日新聞北海道支社・スポーツニッポン新聞社北海道支局
日本経済新聞社札幌支社・報知新聞社北海道支局・北海道新聞社
北海道日刊スポーツ新聞社・毎日新聞北海道支社・読売新聞北海道支社
HBC 北海道放送・HTB 北海道テレビ・NHK 札幌放送局
STV 札幌テレビ放送・TVh テレビ北海道・UHB 北海道文化放送

期間 令和6年6月15日(土)～8月25日(日)

会場 札幌市月寒体育館・星置スケート場

主管 (一財)札幌アイスホッケー連盟

アイスホッケー競技会 役員

会 長	外崎 一馬						
副 会 長	沖 洋安	鈴木 孝治					
専 務 理 事	小野 太						
理 事	今 洋祐	鶴羽 芳代子	水堀 真依				
監 事	伊藤 正志	神村 岡					
評 議 員	松井 隆文	原 則行	境 有紀子	工藤 聖行			
	近久 武美	土井 巧	中路 信哉				
大 会 長	外崎 一馬						
副 大 会 長	沖 洋安	鈴木 孝治					
事 務 局 長	工藤 貢	事務局次長	工藤 聖行	事務局員	中山 昭弘		
レフェリー委員長	水堀 真依	副 委 員 長	中島 昌樹	橋本 豪			
競技運営委員長	足立 真	副 委 員 長	東 香織	古永 貴也			
審 議 委 員 長	神村 岡						
スポーツ医科学委員長	原 則行	副 委 員 長	鈴木 裕貴				
企画・広報委員長	真鍋 翔太						
強化普及委員長	今 洋祐	副 委 員 長	藤田 卓司				
オールタイム委員長	金泉 征夫	副 委 員 長	藤本 絢士				
学生委員長	武田 修一	副 委 員 長	津川 裕一	阪本 龍一			
懲戒委員長	足立 真	副 委 員 長	東 香織				
競 技 委 員	足立 真	古永 貴也	中路 信哉	塚田 豊彦	明道 厚志	萱津 望	
	松田 泰子	宮崎 優子	宮谷 菜月	瀧田 悠生	東 香織	笹田 健二	
	乗本 龍	乗本 修	足立 侑里歩	相馬 七海	奥村 柊	近江 ありさ	
	小野 太	工藤 貢	宮崎 薫				
総 務 委 員	小野 太	工藤 貢	工藤 聖行	橋本和明	中山 昭弘	真鍋 翔太	
	高橋克子	瀧田 悠生	石崎 湧一	前島 臣政			
審 判 員	工藤 聖行	渡辺 一生	福島 均	中山 昭弘	伊藤 昭浩	伊藤 正志	
	木村 誠	古木 敬貴	本田 直人	宮崎 薫	小野 太	中島 昌樹	
	江上 茂利	二瓶 裕司	水堀 真依	今村 友莉	林 政孝	近江 ありさ	
	橋本 豪	白幡 吏矩	高橋 美玖	奥村 柊	山田 遼也	鈴木 勝也	
	渋谷 卓磨	金澤 正人	水堀 武彦	水堀 優	西村 恭典	林 凜太郎	
	仲村 聖	田辺 健悟	古川 敢太	高橋 勘太	谷口 敦	斎藤 航矢	
	浅野 駿	加集 叶望	神谷 美幸代	北島 滯	田宮 和真	佐久 慎太郎	
	吉留 毅	下村 太郎	梶浦 健司	出島 宏佑	盛川 貴洋	武田 昭義	
	密石 修	山崎 量平	笹川 純市	武田 修一	弦卷 正宏	酒井 友和	
	福山 周三郎	宮下 秀秋	岩崎 俊哉	千葉 真一	加藤 昭彦	和泉 信彦	
	紙 真澄	熊谷 貴史	斉藤 公洋	金子 征史	犬飼 雅博	長崎 拓也	
	竹中 一豪	余湖 充裕	越田 雅人	野呂 学	黒津 晴彦	伊藤 淳	
	新川 康弘	越智 成東	津川 裕一	青木 康成	岩崎 直大	乗本 龍	
	熊谷 篤	福島 太朗	三戸 宗一郎	菅原 正実	越田 雅人	佐々木 浩司	
	阿部 隆志						

第 65 回札幌市民スポーツ大会アイスホッケー競技会開催要項

- 1 主催 札幌市・一般財団法人 札幌市スポーツ協会
- 2 協力 札幌市スポーツ推進委員会
- 3 後援 朝日新聞北海道支社 ・ スポーツニッポン新聞社北海道支局
日本経済新聞社札幌支社 ・ 報知新聞社北海道支局 ・ 北海道新聞社
北海道日刊スポーツ新聞社 ・ 毎日新聞北海道支社 読売新聞北海道支社
HBC北海道放送 ・ HTB北海道テレビ ・ NHK札幌放送局
STV札幌テレビ放送 ・ TVhテレビ北海道 ・ UHB北海道文化放送
- 4 主管 一般財団法人 札幌アイスホッケー連盟
- 5 期日 令和 6(2024)年6月 15 日(土)～令和 6(2024)年 9 月 1 日(日)・《期間中の土日祭日》
7月 15 日、8月 10 日、11 日、12 日、17 日、18 日は除く。
※参加チーム数により短縮・延長等変更する場合あり。
- 6 会場 札幌市月寒体育館・札幌星置スケート場

7 参加資格

札幌市民あるいは札幌市内に勤務している者で、かつ令和6年度(2024 年)(一財)札幌アイスホッケー連盟に登録したチームの選手及び役員とする。ただし、本拠地が札幌市内であるチームは、札幌市民以外の者の出場も認めることとする。

8 競技方法

- ① 試合は社会人・高校生・大学生を【A】～【E】、女子、中学生、小学生に分け行う。
- ② 【A】～【E】、はトーナメント。中学生及び小学生は1回戦総当たりリーグ戦を基本とする。
- ③ 女子は変則トーナメント戦とする。
- ④ 全てのカテゴリーにおいて全チームが2試合以上出来るように考慮する。
- ⑤ 【A】プールは、第 47 回札幌選手権 A プールに出場したチーム及び第 47 回札幌選手権Bプール以下のチームで【A】プールでの出場を希望するチーム、高校チームには参加を認める。【B】【C】【D】【E】プールは昨年度大会の成績を考慮し振り分ける。
- ⑥ 第 64 回札幌市民スポーツ大会優勝・札幌フェニックス、準優勝・アフロプレイは、【A】プールにてシードとする。
- ⑦ 【A】【B】プールは、ボディーチェックありの通常ルール。
- ⑧ 【C】【D】【E】プール以下は女子ルール。(ボディーチェック禁止)
- ⑨ 全てのカテゴリーにて参加チーム数の増減により競技方法が変更になる場合がある。

9 競技規則

- ① IIHF国際競技規則に基づく。一部ローカルルール適用(眼鏡使用時はフルフェイスマスク着用とする。)
- ② 競技時間は、【A】プール練習時間10分。各ピリオド正味 20 分、インターバル 10 分とする。
【B】【C】【D】【E】プール及び女子・中学生・小学生は、練習時間 5 分。各ピリオド正味 15 分、インターバル 3 分とする。
- ③ 第3ピリオド終了した時点で同点の時
【A】プール・女子は、直ちに「3 on 3方式」による5分間のサドンビクトリー方式の延長ピリオドを行う。延長ピリオドで得点がなかった場合は、直ちに3名ずつのペナルティー・シュートアウト(PSS)が適用される。
【B】【C】【D】は、直ちに3名ずつのペナルティー・シュートアウト(PSS)が適用される。小学生・中学生・リーグ戦のプールは引分けとする。
- ④ 試合中に得点差が7点となった場合は、次のフェースオフからランニングタイムとする。
- ⑤ 試合開始前整列時に GK を含む 6 名の選手が氷上に集合しない場合、当該チームは不戦敗となり、没収試合で対戦成績は0:15となる。
- ⑥ 試合開始後にペナルティ又は怪我など何らかの理由でいずれかのチームが GK を含む 6 名の選手を氷上に揃える事が出来なくなった場合、その時点で当該チームは中放棄となり、没収試合対戦成績0:15となる。
- ⑦ 怪我防止の観点から、試合開始及び試合再開時のフェースオフの際には、GK 用の防具を装着した選手がゴールを守ると言うルールを適用する。
- ⑧ A プール全試合では、ゲームスーパーバイザー (GSV)を配置する。
試合中にゲームミスコンダクトペナルティ以上の重大なペナルティをレフェリーが課していないと GSV が判断した場合には懲戒委員会に報告し審議の対象とする。

10 リーグ戦での順位決定方法

- ① 順位決定は、勝ち点方式として勝ち2点、引分け1点、負け0点を与える。
- ② 順位決定優先事項は、勝ち点上位、得失点差上位、総得点上位、ペナルティ時間の少ない順とする。順位決定優先事項が同じな時は、同順位を与える。

11 表彰

- ① 【A】プール優勝チーム～賞状・市長杯・協賛商社杯・札スポ協会長盾を授与
- ② 【A】プール準優勝チーム【女子】優勝～賞状・トロフィーを授与
- ③ 【A】プール3位【女子】準優勝～賞状を授与
- ④ 【B】【C】【D】【E】の優勝チーム～賞状・トロフィーを授与
- ⑤ 【B】【C】【D】の準優勝チーム～賞状を授与
- ⑥ 中学生・小学生優勝チーム～賞状・優勝トロフィーを授与
- ⑦ 小学生準優勝チーム～賞状・準優勝トロフィーを授与

その他

- ① 出場するチームは、該当する試合開始 30 分前に必ずメンバー表を提出すること。なお、メンバー表の様式は札ア連ホームページより (<http://sihf.jp>) ダウンロードする
- ② 出場チーム及び選手は参加申込み時点で本大会への参加に同意したものとみなす。
- ③ 今大会の一般の部【A】上位3チーム(大学・社会人チーム)には、今年度の道新杯全道大会の出場権を与える。
- ④ 各チームでスポーツ安全保険などの傷害保険に必ず加入すること。
- ⑤ 各試合のレフェリーは当連盟レフェリー委員会より派遣する。ラインパーソン(ラインズマン)は、1名はレフェリー委員会。1名はオフィシャルチームから派遣を受けて行うことを原則とし割り当てる。対象は【A】、【B】、【C】、【D】、【E】、女子。
中学生・小学生は、レフェリー委員会より全て派遣する。

***チーム派遣ラインパーソン講習会【参加努力義務】**

令和 6 年 6 月 15 日(土)14 時 30 分～15 時 45 分

月寒体育館・多目的室 1 机 上講習

- ⑥ 試合におけるオフアイスオフィシャルについては、チームから PB アテンダント・ゴールジャッジとして 2 名ずつを任にあてることで割り当てる。
- ⑦ ⑤及び⑥に派遣義務違反があった場合は、本大会の懲戒委員会において審議し処分を決定する。
- ⑧ 大会中のゴミ箱は撤去する、更衣室・ベンチなどで発生したゴミは各チームで責任をもって持ち帰ること。
- ⑨ 大会プログラムは、連盟ホームページに掲載します。参加チーム及び参加選手の氏名も掲載されますが、参加申し込み頂いた時点で、そのチーム及び選手からは承諾を得られたものと致します。
- ⑩ 個人情報及び肖像権に関して、以下の様に取り扱います。
 - 1)主催者及び当連盟は、個人情報の保護に関する法律及び関連法律等を順守し個人情報を扱います。
なお、本大会の参加申込書により取得した個人情報は、主催者及び当連盟による大会結果・記録等の発表、主催者及び当連盟の公式ホームページ・SNS への掲載、その他アイスホッケーの競技運営及びアイスホッケー競技に必要な連絡等に利用する。
 - 2)大会写真、競技結果・記録等は、主催者及び当連盟の公式ホームページ・SNSに掲載することがある。
 - 3)参加申込書の提出をもって、個人情報及び肖像権に関する上記 1)2)の取り扱いについて、承諾を得たものとする。

※ 注意事項:選手・役員・応援などの負傷や盗難については、当連盟として一切の責任を負わないので、参加チームにおいて管理を徹底すること。

以上

第50回～第64回 札幌市民スポーツ大会歴代成績一覧

回	第50回大会	第51回大会	第52回大会	第53回大会	第54回大会	第55回大会	第56回大会	第57回大会	
年月	21年6月～7月	22年6月～7月	23年6月～7月	24年6月～7月	25年7月～8月	26年7月	27年7月	42552	
A	優勝	札幌ホッケークラブ	札幌ホッケークラブ	札幌大学	スケートハウス札幌	札幌大学	札幌ホッケークラブ	札幌ホッケークラブ	アフロブレイ
	準優勝	スケートハウス札幌	北海道大学	札幌ホッケークラブ	マイティータックス	札幌ホッケークラブ	スケートハウス札幌	アフロブレイ	札幌ホッケークラブ
	3位	SHOOT	札幌大学	北海道大学	札幌大学	マイティータックス	アフロブレイ	札幌大学	スケートハウス札幌
B	優勝	ブルース	ブルース	酪農学園大学男子	北海道工業大学	スラップショット	スパルタクス	札幌医科大学	札幌メディックス
	準優勝	札幌ドリームス	札幌メディックス	札幌市教職員	札幌市教職員	SKホーネッツ	SKホーネッツ	北海学園大学	日立WARRIORS
	3位	ゲッターズ	札幌ドリームス	スラップショット	酪農学園大学男子	ブルース	DAC	真駒内アリーナ	楡氷クラブ
C	優勝	札幌市教職員	札幌市教職員	王子江別	スラップショット	DAC	王子江別	札幌ドリームス	札幌ドリームス
	準優勝	スラップショット	おはこ	プラネットベガ	SKホーネッツ	北星学園大学	札幌市教職員Smilers	北星学園大学	王子江別
	3位	王子江別	札幌大グレート	札幌大グレート	DAC	王子江別	ビーブラウンライトニング	王子江別	SKホーネッツ
女子	優勝	札幌バッカーズ	札幌バッカーズ	札幌バッカーズ	札幌インフィニティーズ	札幌インフィニティーズ	札幌インフィニティーズ	ボルテックス札幌	プラネットフュージョン
	準優勝	真駒内レディース	真駒内レディース	真駒内レディース	真駒内レディース	真駒内レディース	真駒内レディース	札幌インフィニティーズ	札幌コングス
中学	優勝		札幌フェニックス	札幌フェニックス	札幌フェニックス	札幌フェニックス	札幌フェニックス	札幌フェニックス	ボルテックス札幌
	準優勝		札幌スターズ	札幌スターズ	札幌スターズ	札幌スターズ	札幌スターズ	札幌スターズ	札幌インフィニティーズ
小学	優勝		星置ケッターズ	星置ケッターズ	月寒ストロンガー	星置ケッターズ	星置ケッターズ	星置ケッターズ	札幌フェニックス
	準優勝		月寒ストロンガー	月寒ストロンガー	星置ケッターズ	月寒ストロンガー	月寒ストロンガー	月寒ストロンガー	札幌スターズ
オールド	優勝	札ア連チーム	EAST	WEST	札幌フロンターズ				星置ケッターズ
	準優勝	チーム選抜	WEST	EAST	札幌シャローズ				月寒ストロンガー

回	第58回大会	第59回大会	第60回大会	第61回大会	第62回大会	第63回大会	第64回大会	第65回大会	
年月	2017年7月	2018年7月	2019年7月	2020年10月	2022年2月	2022年7月	2023年6月	2024年6月	
A	優勝	アフロブレイ	札幌ホッケークラブ	札幌ホッケークラブ	新型コロナウイルス感染症の感染拡大防止のため中止	新型コロナウイルス感染症の感染拡大防止のため中止	札幌フェニックス	札幌フェニックス	
	準優勝	札幌ホッケークラブ	札幌大学	札幌大学			札幌ホッケークラブ	アフロブレイ	
	3位	札幌大学	マイティータックスオブサッポロ	アフロブレイ			札幌ホッケークラブBee	札幌大学	
B	優勝	日立WARRIORS	TOKYO SMILE	札幌メディックス			札幌COOLS	マイティータックスオブサッポロ	
	準優勝	札幌メディックス	北海学園大学	楡氷クラブ			マイティータックスオブサッポロ	札幌ホッケークラブBee	
	3位	ゲッターズ	(株)HORIZON	北海学園大学			-	-	
C	優勝	北海道科学大学	ゴールデンフォックス	ゴールデンフォックス			札幌市役所	スパルタクス	
	準優勝	札幌ドリームス	スパルタクス	ブルース			日立WARRIORS	ブルース	
	3位	SKホーネッツ	スラップショット	ゲッターズ			-	-	
D	優勝	プラネットフュージョン	北星学園大学	真駒内アリーナ	SKホーネッツ	ビーブラウンライトニング			
	準優勝	北星学園大学	ビーブラウンライトニング	オールスターズ	シルバーフォックス	ゲッターズ			
女子	優勝	札幌インフィニティーズ	札幌インフィニティーズ	ボルテックス札幌	札幌インフィニティーズ	ボルテックス札幌	札幌インフィニティーズ		
	準優勝	ボルテックス札幌	ボルテックス札幌	札幌インフィニティーズ	ボルテックス札幌	札幌インフィニティーズ			
中学	優勝	札幌フェニックス	札幌フェニックス	札幌フェニックス	札幌スターズジュニア	札幌フェニックスJr			
	準優勝	札幌スターズ	札幌スターズ	札幌スターズ	札幌フェニックスJr	北海道バーバリアンズH.C.U15			
小学	優勝	星置ケッターズ	星置ケッターズ	北海道バーバリアンJR	北海道バーバリアンズ	北海道バーバリアンズH.C.U12			
	準優勝	月寒ストロンガー	月寒ストロンガー	札幌星置ケッターズ	星置ケッターズ	札幌イーグルス			

*小学生は2チーム優勝

A プール

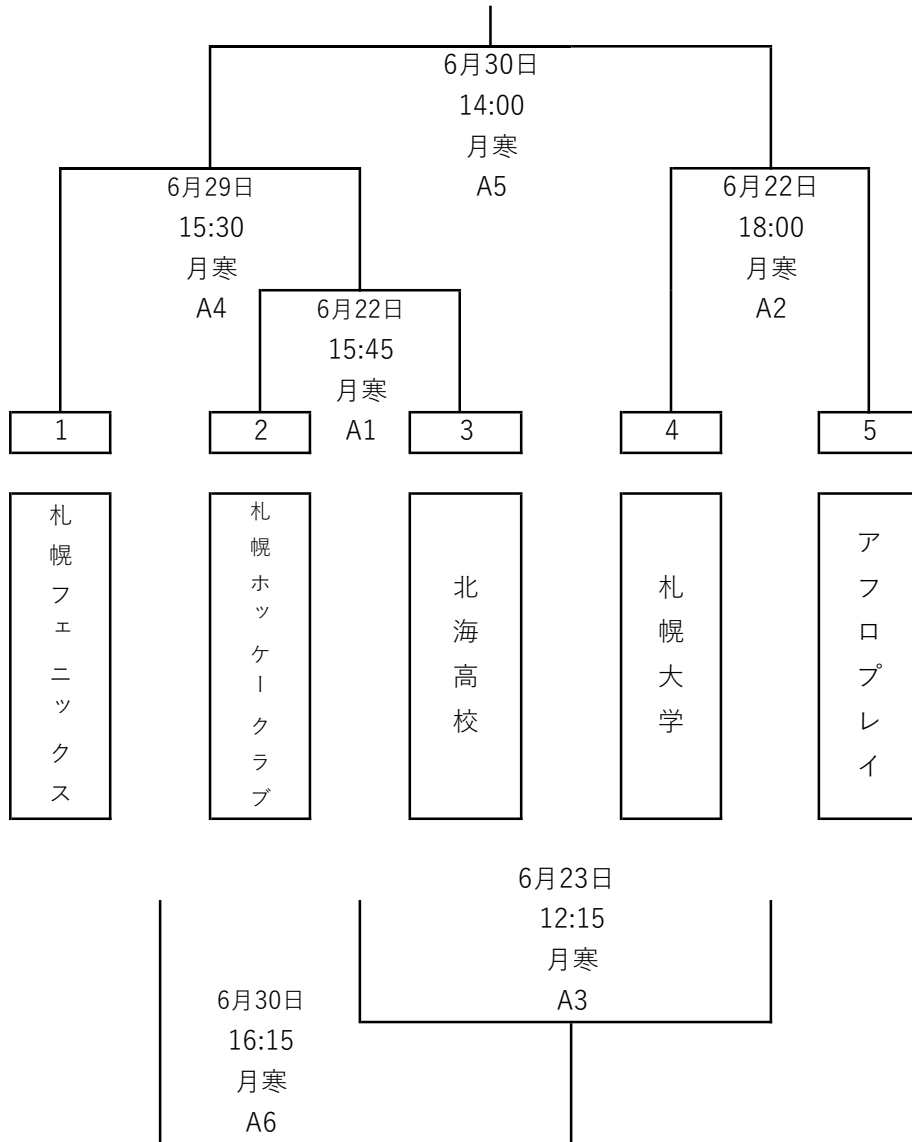

Bプール

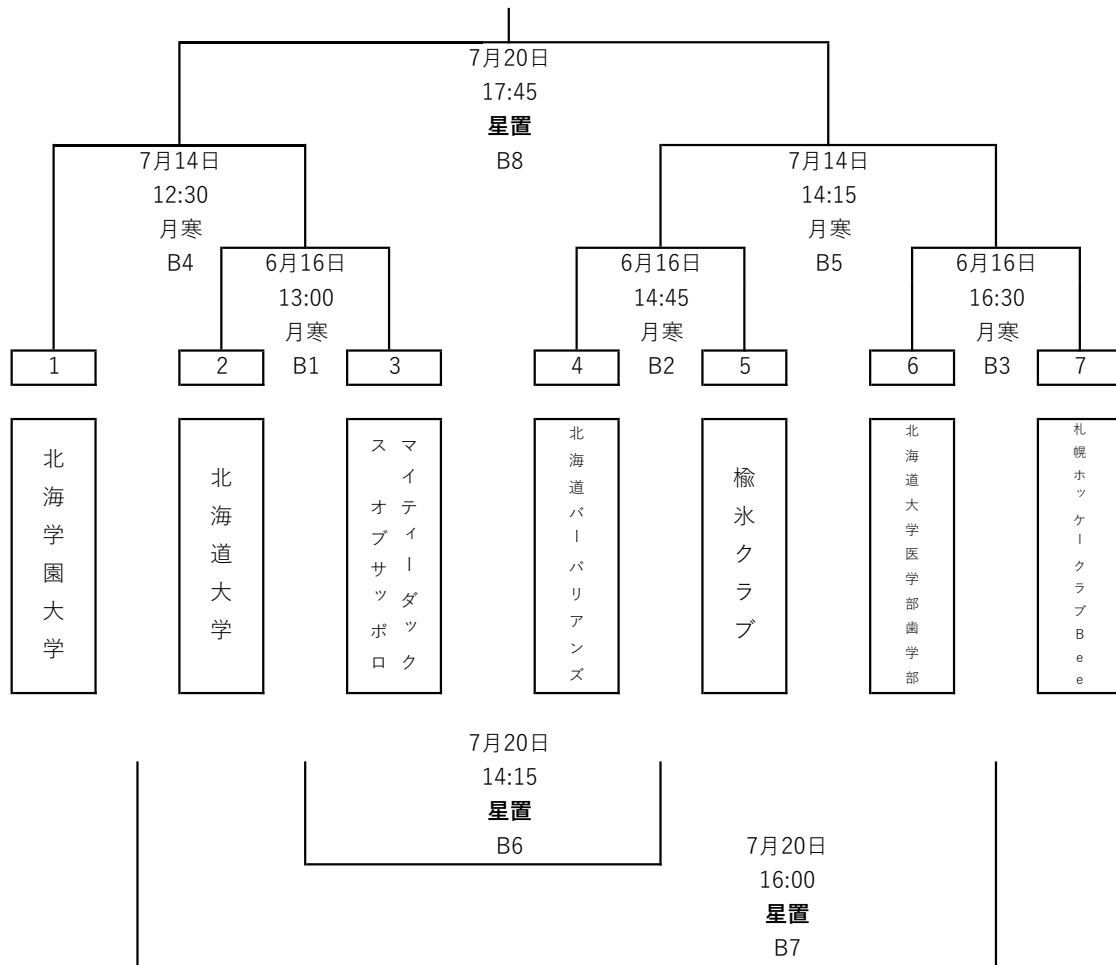

C プール

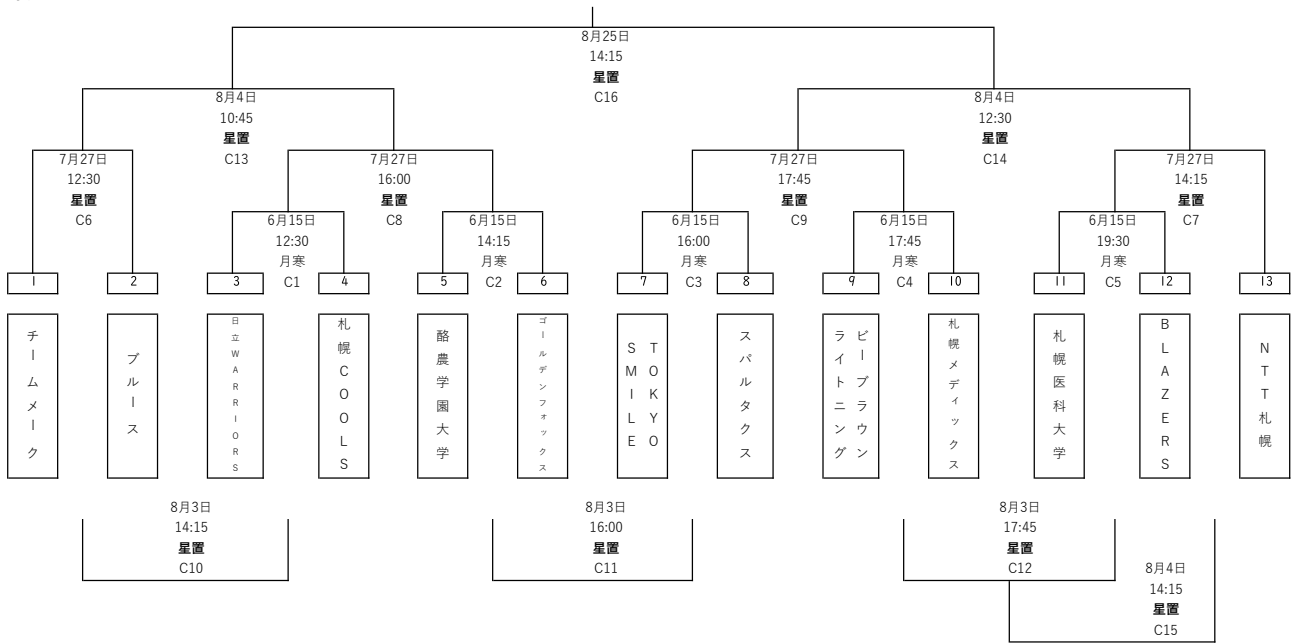

Dプール

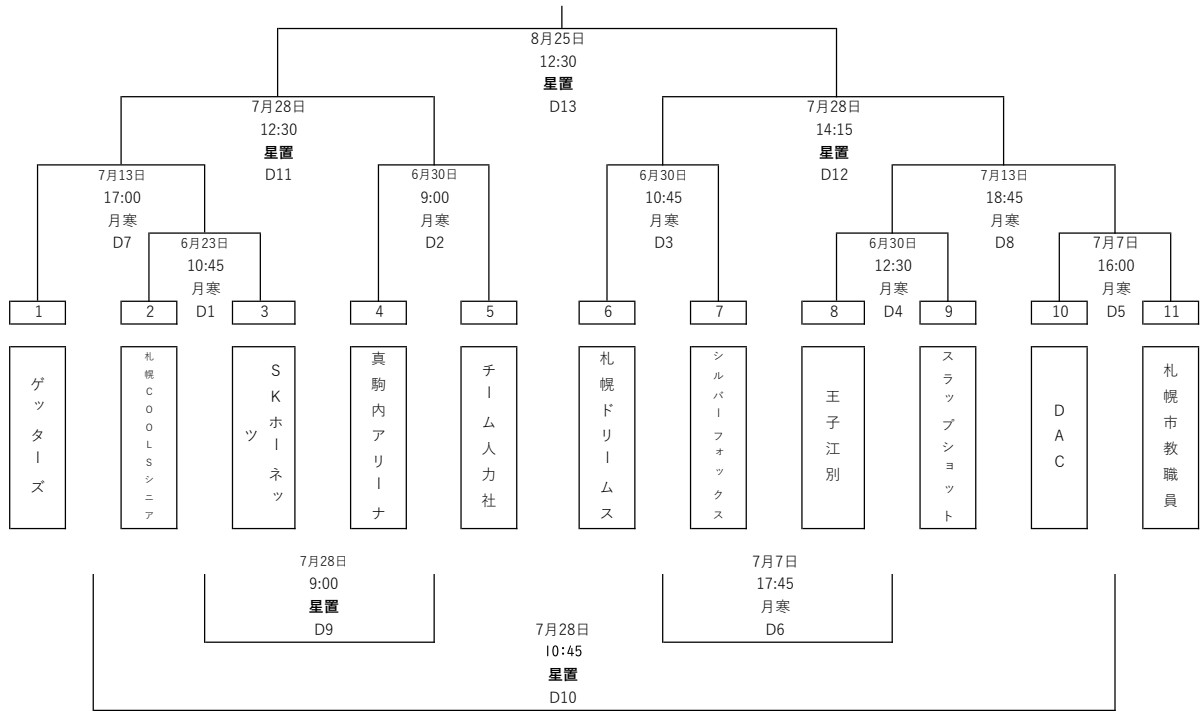

E プール

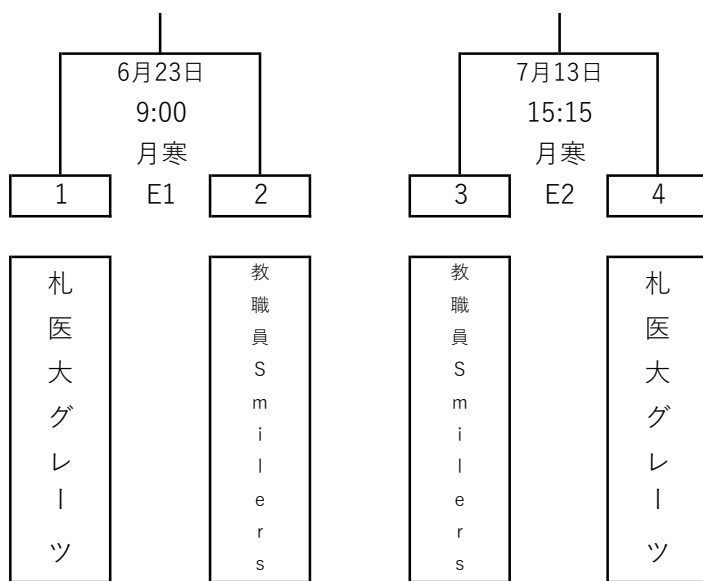

2 試合合計の勝敗にて優勝チームを決定する。
優先事項：勝敗・得失点・ペナルティー数が少ないチームの順

女子プール

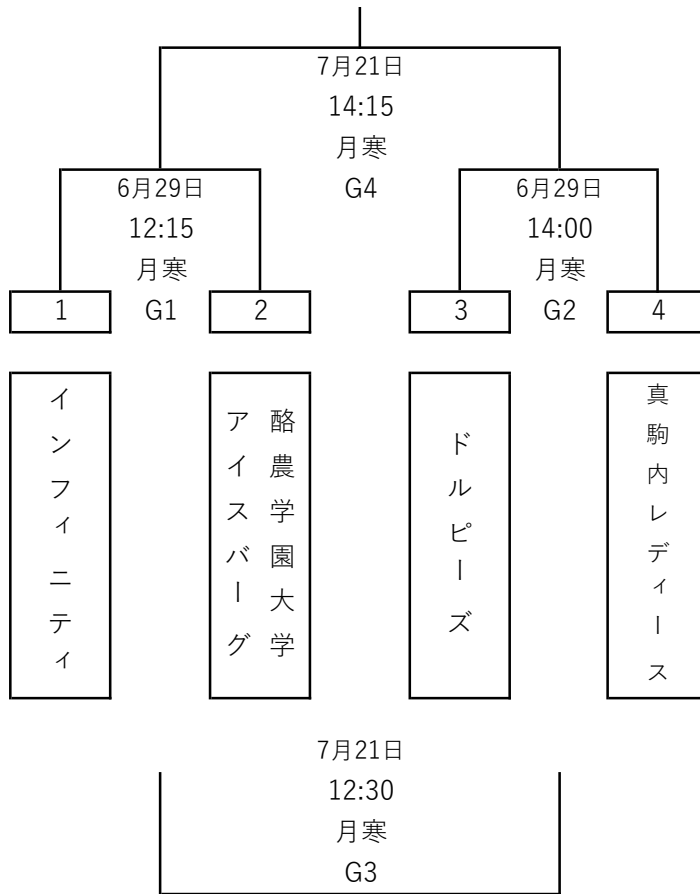

中学生プール

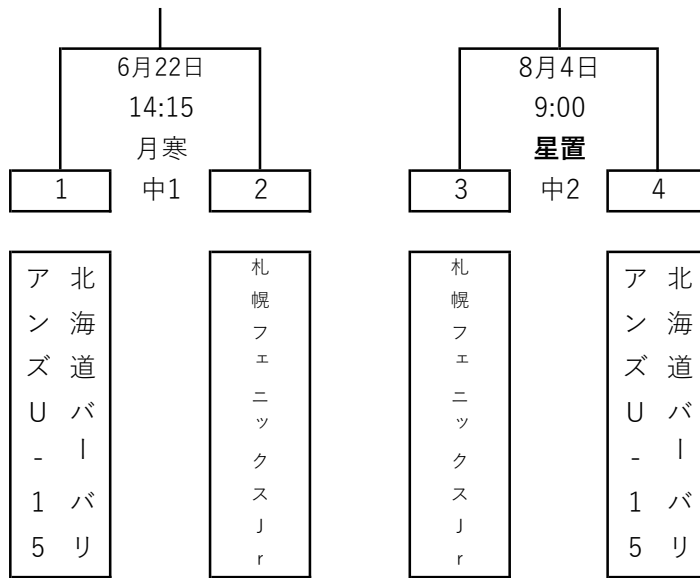

第65回札幌市民体育大会 アイスホッケー競技会 小学生の部 組合せ

	星置ケッターズ	札幌イーグルス	北海道バーバリアンズ H・C・U12	KING STARS SAPPORO	順位	得点	失点	得失点
星置ケッターズ		7月14日 月寒 09:00	7月21日 星置 10:45	8月25日 星置 9:00				0
札幌イーグルス	7月14日 月寒 09:00		8月25日 星置 10:45	7月21日 星置 9:00				0
北海道バーバリアンズ H・C・U12	7月21日 星置 10:45	8月25日 星置 10:45		7月14日 月寒 10:45				0
KING STARS SAPPORO	8月25日 星置 9:00	7月21日 星置 9:00	7月14日 月寒 10:45					0

No	日付	曜日	会場	G No	開始	終了	試合1(ホーム)	試合2	Official1	Official2	ラインバースン
1	6月15日	土	月寒	C1	12:30	14:00	日立WARRIORS	札幌COOLS	TOKYO SMILE	スバルタクス	TOKYO SMILE
2		土	月寒	C2	14:15	15:45	酪農学園大学	ゴールデンフォックス	日立WARRIORS	札幌COOLS	日立WARRIORS
3		土	月寒	C3	16:00	17:30	TOKYO SMILE	スバルタクス	酪農学園大学	ゴールデンフォックス	酪農学園大学
4		土	月寒	C4	17:45	19:15	ビーブラウンライトニング	札幌メディックス	札幌医科大学	BLAZERS	札幌医科大学
5		土	月寒	C5	19:30	21:00	札幌医科大学	BLAZERS	ビーブラウンライトニング	札幌メディックス	ビーブラウンライトニング

6	6月16日	日	月寒	B1	13:00	14:30	北海道大学	マフィータ ヲクスタ ヲクスタ	北海道大学医学部歯学部	札幌ホッケークラブBee	札幌ホッケークラブBee
7		日	月寒	B2	14:45	16:15	北海道バ ーリアンズ	楡氷クラブ	北海道大学	マフィータ ヲクスタ ヲクスタ	北海道大学
8		日	月寒	B3	16:30	18:00	北海道大学医学部歯学部	札幌ホッケークラブBee	北海道バ ーリアンズ	楡氷クラブ	楡氷クラブ

9	6月22日	土	月寒	中1	14:15	15:45	北海道バ ーリアンズ U-15	札幌フェニックスJr	北海道バ ーリアンズ U-15	札幌フェニックスJr	—
10		土	月寒	A1	15:45	18:00	札幌ホッケークラブ	北海道高校	札幌大学	アフロブレイ	札幌大学
11		土	月寒	A2	18:00	20:15	札幌大学	アフロブレイ	札幌ホッケークラブ	北海道高校	札幌ホッケークラブ

12	6月23日	日	月寒	E1	9:00	10:30	札幌大グレート	教職員Smilers	札幌COOLSシニア	SKホーネッツ	SKホーネッツ
13		日	月寒	D1	10:45	12:15	札幌COOLSシニア	SKホーネッツ	札幌大グレート	教職員Smilers	札幌大グレート
14		日	月寒	A3	12:15	14:30	A1の敗者	A2の敗者	札幌フェニックス	A2の勝者	A2の勝者

15	6月29日	土	月寒	G1	12:15	13:45	インフィニティ	酪農ICEBERG	ドルビーズ	真駒内レディース	真駒内レディ ーズ
16		土	月寒	G2	14:00	15:30	ドルビーズ	真駒内レディース	インフィニティ	酪農ICEBERG	酪農ICEBERG
17		土	月寒	A4	15:30	17:45	札幌フェニックス	A1の勝者	A1の敗者	A2の敗者	A1の敗者

18	6月30日	日	月寒	D2	9:00	10:30	真駒アリーナ	チーム人力社	王子江別	スラップショット	スラップショット
19		日	月寒	D3	10:45	12:15	札幌ドリームス	シルバーフォックス	真駒アリーナ	チーム人力社	真駒アリーナ
20		日	月寒	D4	12:30	14:00	王子江別	スラップショット	札幌ドリームス	シルバーフォックス	シルバーフォックス
21		日	月寒	A5	14:00	16:15	A4の勝者	A2の勝者	A4の敗者	A3の勝者	A4の敗者
22		日	月寒	A6	16:15	18:30	A4の敗者	A3の勝者	A4の勝者	A2の勝者	A4の勝者

23	7月7日	日	月寒	D5	16:00	17:30	DAC	札幌市教職員	D3の敗者	D4の敗者	D3の敗者
24		日	月寒	D6	17:45	19:15	D3の敗者	D4の敗者	DAC	札幌市教職員	札幌市教職員

25	7月13日	土	月寒	E2	15:15	16:45	教職員Smilers	札幌大グレート	D4の勝者	D5の勝者	D4の勝者
26		土	月寒	D7	17:00	18:30	ゲッターズ	D1の勝者	教職員Smilers	札幌大グレート	教職員Smilers
27		土	月寒	D8	18:45	20:15	D4の勝者	D5の勝者	ゲッターズ	D1の勝者	ゲッターズ

28	7月14日	日	月寒	小1	9:00	10:30	星置ゲッターズ	札幌イーグルス	北海道バ ーリアンズ	KING STARS	—
29		日	月寒	小2	10:45	12:15	北海道バ ーリアンズ	KING STARS	星置ゲッターズ	札幌イーグルス	—
30		日	月寒	B4	12:30	14:00	北海学園大学	B1の勝者	B2の勝者	B3の勝者	B2の勝者
31		日	月寒	B5	14:15	15:45	B2の勝者	B3の勝者	北海学園大学	B1の勝者	北海学園大学

32	7月20日	土	星置	B6	14:15	15:45	B1の敗者	B2の敗者	B4の勝者	B5の勝者	B4の勝者
33		土	星置	B7	16:00	17:30	B4の敗者	B3の敗者	B1の敗者	B2の敗者	B1の敗者
34		土	星置	B8	17:45	19:15	B4の勝者	B5の勝者	B4の敗者	B3の敗者	B3の敗者

35	7月21日	日	星置	小3	9:00	10:30	星置ゲッターズ	札幌イーグルス	北海道バ ーリアンズ	KING STARS	—
36		日	星置	小4	10:45	12:15	札幌イーグルス	KING STARS	星置ゲッターズ	北海道バ ーリアンズ	—
37		日	星置	G3	12:30	14:00	G1の敗者	G2の敗者	G1の勝者	G2の勝者	G1の勝者
38		日	星置	G4	14:15	15:45	G1の勝者	G2の勝者	G1の敗者	G2の敗者	G2の敗者

39	7月27日	土	星置	C6	12:30	14:00	チームメーク	ブルース	C5の勝者	NTT札幌	C5の勝者
40		土	星置	C7	14:15	15:45	C5の勝者	NTT札幌	チームメーク	ブルース	ブルース
41		土	星置	C8	16:00	17:30	C1の勝者	C2の勝者	C3の勝者	C4の勝者	C3の勝者
42		土	星置	C9	17:45	19:15	C3の勝者	C4の勝者	C1の勝者	C2の勝者	C1の勝者

43	7月28日	日	星置	D9	9:00	10:30	D1の敗者	D2の敗者	D7の敗者	D5の敗者	D7の敗者
44		日	星置	D10	10:45	12:15	D7の敗者	D5の敗者	D1の敗者	D2の敗者	D1の敗者
45		日	星置	D11	12:30	14:00	D7の勝者	D2の勝者	D3の勝者	D8の勝者	D8の勝者
46		日	星置	D12	14:15	15:45	D3の勝者	D8の勝者	D7の勝者	D2の勝者	D7の勝者

47	8月3日	土	星置	C10	14:15	15:45	C6の敗者	C1の敗者	C4の敗者	C5の敗者	C4の敗者
48		土	星置	C11	16:00	17:30	C2の敗者	C3の敗者	C6の敗者	C1の敗者	C6の敗者
49		土	星置	C12	17:45	19:15	C4の敗者	C5の敗者	C2の敗者	C3の敗者	C3の敗者

50	8月4日	日	星置	C13	10:45	12:15	C6の勝者	C8の勝者	C12の勝者	C7の敗者	C7の敗者
51		日	星置	C14	12:30	14:00	C9の勝者	C7の勝者	C6の勝者	C8の勝者	C6の勝者
52		日	星置	C15	14:15	15:45	C12の勝者	C7の敗者	C9の勝者	C7の勝者	C7の勝者

53	8月25日	日	星置	小5	9:00	10:30	星置ゲッターズ	KING STARS	札幌イーグルス	北海道バ ーリアンズ	—
54		日	星置	小6	10:45	12:15	札幌イーグルス	北海道バ ーリアンズ	星置ゲッターズ	KING STARS	—
55		日	星置	D13	12:30	14:00	D11の勝者	D12の勝者	C13の勝者	C14の勝者	C13の勝者
56		日	星置	C16	14:15	15:45	C13の勝者	C14の勝者	D11の勝者	D12の勝者	D12の勝者
57		日	星置	中2	16:00	17:30	札幌フェニックスJr	北海道バ ーリアンズ U-15	札幌フェニックスJr	北海道バ ーリアンズ U-15	—

Aグループ

チーム名		札幌フェニックス			
総監督	南 佳男				
監督	大畠 靖史				
コーチ	武田 行央				
マネージャ	塚田 豊彦				
マネージャ	月本 萌恵				
マネージャ	藤本 奈千				
#	No.	P	C/A	選手名	
1	33	GK		叶内 尚太	
2	35	GK		香田 凌辰	
3	70	GK		宮本 峻弥	
4	8	DF	A	高井 優希	
5	29	DF		加藤 慎之助	
6	17	DF		佐藤 昌一	
7	20	DF		有吉 祐哉	
8	25	DF		金子 祐太	
9	7	FW		富士元 一喜	
10	10	FW	C	上野 峻輔	
11	12	FW	A	桂川 涼	
12	13	FW		富士元 大喜	
13	15	FW		乗本 龍	
14	18	FW		石崎 達也	
15	21	FW		神野 佳也	
16	30	FW		香田 啓和	
17	26	FW		乗本 修	
18	27	FW		鈴木 大空	
19	16	FW		叶内 孝太	
20	14	FW		原田 竣	
21	6	DF		阪本 龍一	
22	11	FW		人里 翔太	

Aグループ

チーム名		札幌ホッケークラブ			
代表	伊勢 英人				
部長	瀧澤 賢一				
監督	曾山 雄大				
コーチ	伊藤 邦夫				
コーチ					
マネージャ	木下 佑介				
#	No.	P	C/A	選手名	
1	40	GK		宮嶋 陸	
2	72	GK		加藤 陸	
3		DF		今 将駿	
4	15	DF		小菅 凌	
5	91	DF		川上 朝日	
6	80	DF		西村 優作	
7		DF		井島 拓紀	
8		DF		米津 優風	
9	79	FW		近江 創一郎	
10	63	FW		山下 拓郎	
11	21	FW	C	岩崎 直大	
12	18	FW		清水 隆史	
13	17	FW		青木 康成	
14	92	FW		大野 峻文朗	
15	81	FW		石崎 湧一	
16	8	FW		澤尻 誠人	
17		FW		グレグアル マーティー	

Aグループ

チーム名		北海高校			
部長	村上 一元				
監督	畑山 賢樹				
コーチ	江良 明真				
コーチ	叶内 尚太				
#	No.	P	C/A	選手名	
1	77	DF		相田 蓮太郎	
2	65	DF	A	勝岡 麟平	
3	37	DF		菅原 徹志	
4	14	DF		佐藤 道心	
5	28	DF		瀧田 竜之介	
6	7	DF		幅 隆之佑	
7	5	DF		菅 悠碧	
8	47	DF		大島 晴	
9	88	FW	C	垂水 遼介	
10	13	FW		谷川 和也	
11	16	FW		澤尻 遥人	
12	10	FW		能戸 匠	
13	20	FW		坂本 龍斗	
14	19	FW		和田 喜一	
15	84	FW		松田 陸	
16	17	FW		鈴木 雄翔	
17	11	FW		松川 剛生	
18	18	FW		廣澤 大志	
19	25	FW		小泉 慧仁	
20	91	FW		内藤 佑空	
21	61	GK		高野 佑斗	
22	33	GK		本間 直太郎	
23	87	GK		安藤 聖真	

Aグループ

チーム名		札幌大学			
部長	武田 修一				
監督	阪本 龍一				
コーチ	人里 翔太				
コーチ	小西 陸公				
マネージャー	安藤 かなみ				
#	No.	P	C/A	選手名	
1	31	GK		高橋 朱宇斗	
2	33	GK		佐藤 惇志	
3	55	GK		鎌田 留維	
4	20	DF		福田 詩音	
5	15	DF		小原 将海	
6	7	FW		高橋 勘太	
7	97	FW		三浦 大	
8	81	FW		常松 流空	
9	39	FW		藤本 悠真	

Aグループ

チーム名		アフロブレイ			
部長					
監督	前田 尚哉				
コーチ					
コーチ					
#	No.	P	C/A	選手名	
1	97	GK		青木 輝成	
2	39	GK		石川 和敏	
3	34	DF		小林 仁	
4	11	DF		剣持 亮輔	
5	15	DF		釜谷 承吾	
6	88	DF		山谷 昂大	
7	37	DF		塚本 純平	
8	12	FW		土居 祐介	
9	81	FW	C	福島 太郎	
10	21	FW		須永 隆文	
11	16	FW	A	三戸 宗一郎	
12	25	FW		真鍋 翔太	
13	19	FW		大澤 陽	
14	18	FW	A	黒川 右恭	
15	1	FW		大澤 蔵人	
16	13	FW		澤崎 佑樹	
17	92	FW		田守 陽	
18	24	FW		磯田 祥平	
19	87	FW		小平 竜太郎	
20	26	FW		芹田 知紀	

Bプール

チーム名		北海学園大学			
部 長	田中 康平				
監 督	木下 佑介				
コ ー チ	月本 萌恵				
コ ー チ	塚田 豊彦				
マネージャ	富田 ひまり				
#	No.	P	C/A	選手名	
1	24	GK		田中 康平	
2	38	GK		鎌田 悠生	
3	22	FW	C	山崎 真矢	
4	31	DF		川内 嘉斗	
5	41	DF	A	古川 敢太	
6	27	FW	A	初貝 颯太	
7	77	FW		川村 颯太	
8	12	FW		柿崎 綾	
9	66	DF		樋口 阿楠	
10	61	FW		森 康太	
11	23	DF		中越 一也	
12	10	FW		小口 偉大	
13	8	FW		村上 瞬之介	
14	85	DF		新館 巧斗	
15	30	FW		澤野 拓翔	
16	2	FW		佐々木 優丞	
17	11	FW		橋本 康生	
18	5	FW		泉山 昂士	
19	18	DF		長谷川 開飛	

Bプール

チーム名		北海道大学			
部 長	杉山 隆文				
監 督	土居 祐介				
コ ー チ	乗本 直彦 齋藤 順嗣				
マネージャ	大西 惟香 尾崎 結菜				
マネージャ	佐藤 真緒 菅原 咲花				
マネージャ	矢田 陽菜乃				
#	No.	P	C/A	選手名	
1	23	GK		西田 一輝	
2	69	D	A	アティブ	
3	11	F	A	奥村 柊	
4	49	F	C	小林 泰知	
5	25	F		庄司 健太郎	
6	64	F		田岡 志都	
7	2	D		網家 哲也	
8	99	F		見城 莉生	
9	77	F		平良 壮大	
10	18	D		田辺 純大	
11	66	D		平田 悠人	
12	4	F		牧山 皓蔵	
13	22	F		松岡 航希	
14	29	D		安永 有希	
15	27	D		猪山 裕翔	
16	13	F		梅村 碧利	
17	44	D		梅村 權	
18	39	F		古手 直人	
19	6	F		小林 宗豊	
20	88	F		鈴木 健太	
21	19	D		藤堂 大和	
22	12	F		中根 源太	
23	68	F		永井 貴大	
24	8	D		東 颯基	
25	20	F		山田 貴大	
26	34	F		横井 善吉	
27	30	D		木村 遥也	
28	38	F		西山 楽逢	

Bプール

チーム名		マイティダックスオブサッポロ			
監 督	蒲 弘城				
#	No.	P	C/A	選手名	
1		GK		村上 成	
2		GK		沼田 貢治	
3		LD		酒井 友和	
4		RD		宮崎 健悟	
5		LD		高島 匡平	
6		RD		森山 史也	
7		LD		森 章訓	
8		LW		愛甲 康裕	
9		C		竹原 洋一	
10		RW		柿崎 秀史	
11		LW		新井 健太郎	
12		C		田中 遼真	
13		RW		赤間 雄基	
14		LW		河野 彰	
15		C		河津 一寛	
16		RW		中村 真輔	
17		C		蒲 弘城	

Bプール

チーム名		北海道バーバリアンズIHC			
監 督	小杉 務				
#	No.	P	C/A	選手名	
1	31	GK		大倉 慎平	
2	37	GK		小杉 務	
3	84	GK		三戸 結樹	
4	5	DF		牟田 若菜	
5	14	DF		斎藤 陽	
6	27	DF		鈴木 勝也	
7	73	DF	A	酒向 元気	
8	74	DF		青木 智哉	
9	2	FW		高木 翔伍	
10	4	FW		北川 晴翔	
11	7	FW		石川 俊輔	
12	9	FW	C	山本 寛也	
13	10	FW		関川 岳	
14	11	FW		宮下 由識	
15	18	FW		菊池 明尋	
16	19	FW		木村 康永	
17	21	FW		豊田 朋弘	
18	24	FW		貞安 剛	
19	36	FW		大友 崇弘	
20	66	FW		高野 輝	
21	77	FW	A	齋藤 誠	

Bプール

チーム名		楡氷クラブ			
部 長	福島 均				
監 督	田中 隆也				
#	No.	P	C/A	選手名	
1	55	GK		熊谷 治夫	
2	1	GK		竹田 哲平	
3	8	DF		田中 隆也	
4	28	DF		深澤 拓夢	
5	15	DF		三木 伸悟	
6	20	DF		中村 冬馬	
7	5	DF		田宮 和真	
8	10	DF		小市 凱介	
9	17	FW		江口 周作	
10	22	FW		古水戸 直哉	
11	25	FW		田淵 健太郎	
12	2	FW		福田 光祐	
13	19	FW		道端 莉輝	
14	16	FW		菊池 陸	
15	23	FW		堤 泰我	
16	34	FW		金光 聡馬	
17	93	FW		米本 颯人	

Bプール

チーム名		北海道大学医学部歯学部		
部長				
監督				
コーチ		加藤 哲也		
#	No.	P	C/A	選手名
1	11	GK		万見 重元
2	22	DF		松本 悠希
3	3	DF		門田 幹生
4	10	DF	A	小野 凌空
5	16	DF		田辺 健悟
6	43	DF		梶谷 佑一郎
7	13	FW		滝口 昌
8	8	FW		高橋 光成
9	12	FW		老田 裕貴
10	5	FW		藤由 薫慈
11	21	FW		滝沢 麟太郎
12	77	FW	C	高見 侑亮
13	26	FW	A	勝部 壘
14	20	FW		島本 則光
15	91	FW		金田 崇来
16	66	FW		白井 総一郎
17	25	FW		小木曾 里帆
18	19	FW		山村 鐘陽
19	17	FW		庄司 宗矢

Bプール

チーム名		札幌ホッケークラブBee		
代表		伊勢 英人		
部長		瀧澤 賢一		
監督				
コーチ				
マネージャー		木下 佑介		
#	No.	P	C/A	選手名
1	33	GK		伊藤 邦夫
2	29	GK		新田 健一郎
3	7	DF		鷺田 康博
4	12	DF		黒崎 進
5		DF		菅山 雄大
6	21	DF		西山 一生
7	43	DF		木下 佑介
8		FW		伊勢 英人
9	39	FW		江上 茂利
10	11	FW	C	瀧澤 賢一
11	83	FW		山野 由宇
12	14	FW		阿部 竜太
13		FW		石岡 敏
14	10	FW		山田 健太
15	88	FW		田中 翔
16	79	FW		井部 修久
17	9	FW		佐竹 歩海
17	9	FW		佐竹 歩海

Cプール

チーム名		チームメーク		
部	長	千葉真一		
#	No.	P	C/A	選手名
1	39	GK		村田 優樹
2	90	DF	C	川口 創
3	93	DF		斉藤 厚三
4	29	DF		千葉 真一
5	33	DF		吉田 崇
6	96	DF		工藤 彰久
7	2	FW		釜場 大介
8	95	FW		徳田 裕輔
9	92	FW		小野 倫之
10	36	FW		砂子田 亘
11	8	FW		古川 愛大
12	5	FW		中坂 悠佑
13	46	FW		日野間 晃
14	42	FW		加藤 昭彦
15	10	FW	A	関 誉嗣
16	11	FW		今村 友莉
17	86	FW		竹下 直生
18	97	FW		工藤 来

Cプール

チーム名		ブルース		
監	督	大岸 充		
#	No.	P	C/A	選手名
1	84	GK		石井 智司
2	5	DF		吉田 晃啓
3	71	DF		野崎 央
4	31	DF		川端 郁夫
5	13	DF		大岸 充
6	1	DF	A	菅原 志延
7	48	DF		前田 泰秀
8	99	FW		神山 繁
9	27	FW		五十嵐 和久
10	24	FW		中野 賢也
11	53	FW		別府田 大
12	90	FW		松浦 健吾
13	39	FW	A	櫻井 司
14	55	FW	C	田中 克和
15	66	FW		野島 滉太
16	18	FW		田村 要
17	82	FW		西岡 駿
18	23	FW		矢部 健一郎
19	84	FW		棚 友裕
20	19	FW		松川 亨
21		FW		内藤 和樹

Cプール

チーム名		日立WARRIORS		
#	No.	P	C/A	選手名
1	30	GK		渡辺 有志
2	52	GK		斉藤 貢
3	14	DF		岩倉 佑介
4	12	DF		中岡 宏光
5	17	DF		小野 綾美
6	15	DF		安宅 大介
7	47	DF		中野 正紀
8	24	DF		高田 英
9	19	FW	C	佐久 慎太郎
10	73	FW		南 佳男
11	9	FW		五十嵐 政志
12	81	FW	A	古永 貴也
13	77	FW		丸子 勝聖
14	22	FW		長内 薫
15	10	FW		前田 直樹
16	8	FW		橋本 浩司
17	51	FW		福田 徳春
18	78	FW		出町 聡
19	39	FW		村橋 直樹

Cプール

チーム名		札幌COOLS		
#	No.	P	C/A	選手名
1		GK		李 拓宜
2	1	DF		斉藤 直道
3	87	DF	A	堀井 亮宏
4	22	DF		古川 慎悟
5	11	DF		山崎 達基
6	26	FW	A	宮崎 丈一郎
7	81	FW		JACK WOODS
8	61	FW		熊谷 篤
9	91	FW		小田 浩一
10	31	FW	C	菅原 英二
11	9	FW		金 昌旻
12	97	FW		瀧田 悠生
13	94	FW		Jan Riha

Cプール

チーム名		酪農学園大学		
部	長	石川 志保		
監	督	津川 裕一		
マネージャ		林 優季乃		
マネージャ		中森 佳奈子		
#	No.	P	C/A	選手名
1	88	GK		安本 紘基
2	25	GK		関野 朔
3	58	DF		仲村 聖
4	77	DF		鈴木 隆生
5	7	DF		兼田 錬太郎
6	8	DF	A	新井 英舜
7	2	FW		北村 隆士
8	11	FW		林 凜太郎
9	39	FW		弟子丸 篤行
10	55	FW		山崎 篤司
11	1	FW	A	三浦 聖亮
12	22	FW	C	辻 優樹

Cプール

チーム名		ゴールデン・フォックス		
部	長	成田 卓		
監	督	熊谷 隆志		
コ	ー	チ 佐藤 陽和		
#	No.	P	C/A	選手名
1	61	GK		犬飼 雅博
2	10/9	GK/DF		工藤 倫人
3	2	DF		加藤 猛慶
4	4	DF	A	熊谷 隆志
5	48	DF		正木 慎也
6	65	DF		大沼 健太
7	81	DF		本田 直人
8	96	DF		黒田 浩光
9	1	FW		駒木 勇人
10	12	FW		平川 昌宏
11	16	FW	C	成田 卓
12	31	FW		小野 誠也
13	49	FW		佐々木 良輔
14	58	FW		江谷 拓
15	66	FW		村西 雄貴
16	86	FW	A	佐藤 陽和
17	87	FW		成田 広大
18	90	FW		平野 響一朗
19	93	FW		菅原 大

Cグループ

チーム名		TOKYO SMILE			
部 長		尾崎 幸寛			
監 督					
コ ー チ					
ドク タ ー					
#	No.	P	C/A	選手名	
1	29	GK		塚田 豊彦	
2	11	DF	C	池端 宏記	
3	17	DF	A	尾崎 幸寛	
4	51	DF/FW	A	竹中 一豪	
5	23	DF/FW		老田 明弘	
6	36	FW		浦野 誠一	
7	16	FW		山中 利浩	
8	19	FW		川原田 英樹	
9	73	FW		工藤 健作	
10	20	FW		三谷 圭弘	
11	81	FW		目谷 有斗	

Cグループ

チーム名		スパルタクス			
監 督		熊谷 貴史			
コ ー チ					
ドク タ ー					
#	No.	P	C/A	選手名	
1	12	GK		葛西 学	
2	3	DF		熊谷 貴史	
3	17	DF		竹田 司	
4	20	DF		三上 恭平	
5	36	DF		田中 肇	
6	60	DF		野村 数馬	
7	5	FW		岡島 大樹	
8	10	FW		板垣 有仁郎	
9	15	FW		小川 聡	
10	76	FW	C	細川 晃司	
11	93	FW		本村 佳之	
12	99	FW	A	本間 達也	

Cグループ

チーム名		ビーブラウンライトニング			
部 長		中山 昭弘			
監 督		福山 周三郎			
コ ー チ					
ドク タ ー					
#	No.	P	C/A	選手名	
1	1	GK		福山 周三郎	
2		GK		中山 昭弘	
3	47	DF	C	佐藤 淳	
4	55	DF		宮下 秀秋	
5	99	DF		竹沢 真吾	
6	5	DF		太田 光信	
7	72	DF	A	山下 幸修	
8	37	DF		藤原 朝美	
9	31	DF		高田 英二	
10	33	FW		平井 真琴	
11	3	FW		渡辺 久宣	
12	14	FW		吉田 一哉	
13	44	FW		太田 朋広	
14	9	FW		熊野 広行	
15	8	FW		岩崎 敏哉	
16	19	FW		三上 将	
17	49	FW		柴野 和哉	
18	21	FW		今野 和幸	
19	11	FW		谷川 功一	
20	20	FW		宮下 和輝	
21	40	FW		谷川 聖次	

Cグループ

チーム名		札幌メディックス			
部 長		菅野 政博			
監 督		古木 敬貴			
コ ー チ		菅 裕司 荒木 康孝			
ドク タ ー		近 祐次郎 羽田 健一			
#	No.	P	C/A	選手名	
1	3	GK		長安 健	
2	36	GK		濱崎 雅成	
3	1	DF		角道 洋佑	
4	13	DF		松井 優樹	
5	15	DF		才崎 和哉	
6	55	DF	A	谷内田 涉	
7	8	FW	A	志賀浦 皓司	
8	9	FW	C	菅 裕司	
9	30	FW		和久井 洋佑	
10	41	FW		古木 敬貴	
11	44	FW		中田 開人	
12	51	FW		上野 真澄	
13	68	FW		近 祐次郎	
14	69	FW		羽田 健一	
15	71	FW		荒木 康孝	
16	81	FW		菅野 政博	
17	82	FW		杉野 和哉	
18	97	FW		福島 新	
19	99	FW		檜森 健博	

Cグループ

チーム名		札幌医科大学			
部 長					
監 督		渡辺 耕太			
コ ー チ		大野 峻太郎			
コ ー チ		伊勢 征広			
マネージャ		杉内 七海			
マネージャ		山本 愛理			
マネージャ		舩瀬 菜々子			
#	No.	P	C/A	選手名	
1	17	GK		松原 成	
2	31	GK		吉田 旺盛	
3	7	DF		五十嵐 佳太	
4	15	DF		三浦 拓己	
5	14	DF	C	谷口 敦	
6	18	DF		長田 諒人	
7	19	FW		服部 太郎	
8	13	FW		鈴川 多聞	
9	10	FW		酒井 颯太	
10	11	FW		細川 晃	
11	2	FW	A	二瓶 諒人	
12	1	FW	A	浅野 駿	
13	3	FW		斉藤 航矢	
14	16	FW		関山 祐貴	
15	20	FW		保坂 悠太	
16	21	FW		佐藤 真央	
17	22	FW		林 理子	
18	23	FW		岡部 龍之介	

Cグループ

チーム名		BLAZERS			
部 長		原 智宏			
監 督		原 智宏			
コ ー チ					
ドク タ ー					
#	No.	P	C/A	選手名	
1	31	GK		富田 峻衛	
2		GK			
3	2	DF	C	井村 博行	
4	6	DF	A	福原 亮佑	
5	7	DF		江刺家 基	
6	16	DF		田近 敏之	
7	30	DF	A	水戸 健一	
8	55	DF		原 智宏	
9	66	DF		丸山 迅	
10	11	FW		伊崎 元	
11	12	FW		鈴木 紳也	
12	14	FW		小玉 健二	
13	19	FW		守屋 純一	
14	23	FW		藤村 哲大	
15	24	FW		津川 裕一	
16	40	FW		宇田川 裕	
17	43	FW		大西 元	
18	45	FW		山中 融	
19	53	FW		小笠原 英人	
20	79	FW		中山 優杜	
21	81	FW		金子 流	
22	83	FW		白土 優磨	

Cグループ

チーム名		NTT札幌アイスホッケークラブ		
部 長	国分 淳			
監 督	近江 ありさ			
マネージャ				
#	No.	P	C/A	選手名
1	61	GK		大島 和浩
2	31	GK		小澤 太志郎
3	37	DF		国分 淳
4	23	DF		中野 悟
5	96	DF	A	黒津 晴彦
6	7	FW	A	松下 健太
7	4	FW		野呂 学
8	58	FW		山田 翔太
9	16	FW		後藤田 元
10	75	FW		泉 翔平
11	1	FW		伊藤 淳
12	18	FW		後藤田 旬
13	10	FW		井脇 隆一
14	27	FW		小田 柚希
15	28	FW		丹羽 敬二

Dグループ

チーム名		ゲッターズ		
部 長	近久 武美			
監 督	安田 貴光			
コ ー チ	長崎 拓也			
マネージャ	神村 岡			
#	No.	P	C/A	選手名
1	1	GK		中川原 信夫
2	12	DF	C	安田 貴光
3	44	DF		本村 哉
4	14	DF		北島 芳美
5	3	DF		大滝 英人
6	15	FW		神村 岡
7	9	FW		北島 広己
8	10	FW	A	近久 武美
9	13	FW	A	長崎 拓也
10	24	FW		松井 信二
11	6	FW		奥村 圭介
12	51	FW		益子 孝一
13	31	FW		坂本 安弘
14	17	FW		新井田 智幸

Dグループ

チーム名		札幌COOL'Sシニア		
部 長				
監 督				
コ ー チ				
#	No.	P	C/A	選手名
1	52	GK		小西 正司
2	73	DF		亀ヶ森 伸一
3	22	DF	C	山崎 量平
4	23	DF		ROSS CARTY
5	8	DF		佐藤 宏憲
6	71	FW		佐竹 恵治
7	44	FW		佐々木 浩司
8	17	FW	A	杉山 隆文
9	13	FW		LEFKO Russell Kalman
10	12	FW		星 政隆
11	21	FW	A	菅原 正実

Dグループ

チーム名		SKホーネッツ		
部 長	小里 学			
監 督	齊藤 和宏			
コ ー チ	竹中 清騎			
#	No.	P	C/A	選手名
1	1	GK		安部 文規
2	37	GK		児玉 勝良
3	6	DF		門間 賢
4	7	DF		片島 洋一
5	19	DF	C	越田 雅人
6	62	DF		竹中 清騎
7	66	DF		五十嵐 一朗
8	4	FW		常俊 利広
9	13	FW		尾崎 聡
10	15	FW		古木 達也
11	16	FW		蔵田 昭人
12	18	FW		齊藤 和宏
13	22	FW	A	田岡 紀芳
14	25	FW		古木 睦人
15	38	FW		河合 浩之
16	40	FW		安達 慶太
17	48	FW		鈴木 邦明
18	69	FW		菊地 哲夫
19	97	FW		一宮 幸司

Dグループ

チーム名		真駒内アリーナ		
部 長	佐々木 晋			
マネージャ	浅岡 美佐子			
#	No.	P	C/A	選手名
1	8	GK		松井 兼太
2	95	DF		佐々木 晋
3	87	DF	C	高村 智也
4	14	DF		佐藤 龍一
5	22	DF	A	猪俣 優也
6	10	DF		堂前 祐志
7	3	DF		鈴木 孝治
8	67	DF		下村 太郎
9	98	FW		治山 孔
10	45	FW		藤江 真吾
11	41	FW		若原 智春
12	60	FW		金井 壮律
13	71	FW		春木 崇
14		FW		足利 雄一
15	63	FW		村井 範幸
16	56	FW		石郷岡 陸
17	30	FW		木村 誠
18	19	FW		西村 直記
19	77	FW		渡邊 太
20	13	FW		正木 秀幸
21	18	FW		平山 文隆
22	6	FW		中島 友香

Dグループ

チーム名		チーム人力社		
部 長	明道 厚志			
監 督				
#	No.	P	C/A	選手名
1	31	GK		土江 昌輔
2		GK		川村 正夫
3	4	DF		曾我部 司
4	13	DF	A	吉留 毅
5	11	DF		能登 修司
6	32	DF		頓宮 明德
7	49	FW	C	明道 厚志
8	41	FW		桑原 慎
9	27	FW		吉田 直人
10	15	FW		竹ヶ原 貴志
11	17	FW		川内 伸哉
12	19	FW		不動 直樹
13	14	FW		岡部 宏
14	71	FW		高橋 百合子

Dプール

チーム名		札幌ドリームス			
部 長	阿部 隆志				
監 督	武田 昭義				
コ ー チ					
コ ー チ					
マネージャ					
#	No.	P	C/A	選手名	
1	33	GK		上原 朋之	
2	45	DF		平野 豪也	
3	13	DF		山崎 孝浩	
4	24	DF		山崎 隆広	
5	92	DF		相馬 直樹	
6	67	DF		瀬野 敬治	
7	41	DF		中村 一昭	
8	21	FW		武田 昭義	
9	66	FW	C	阿部 隆志	
10	17	FW	A	岸 信一	
11	11	FW		松田 尚	
12	27	FW		室峯 裕一	
13	84	FW		木下 弘一	
14	53	FW		佐藤 茂	

Dプール

チーム名		シルバー・フォックス			
部 長	斉藤 公洋				
監 督	水野 博				
コ ー チ	立花 祥生				
コ ー チ					
マネージャ					
#	No.	P	C/A	選手名	
1	30	GK		谷口 雅彦	
2	22	GK/DF	A	斉藤 公洋	
3	8	DF		小幡 祐幸	
4	34	DF	C	八田 聖重	
5	37	DF	A	立花 祥生	
6	52	DF		土居 忠	
7	55	DF		芝田 清人	
8	14	FW		金子 征史	
9	18	FW		飯塚 修	
10	23	FW		進藤 恒基	
11	24	FW		中野 貴裕	
12	29	FW		谷口 啓之	
13	38	FW		水野 博	
14	71	FW		齋藤 英一	
15	88	FW		東堂 信久	
16	89	FW		森 直茂	
17	98	FW		小平 智寛	
18	99	FW		瀬川 敏博	

Dプール

チーム名		王子江別			
部 長	深川 克幸				
監 督	弦巻 正宏				
コ ー チ					
コ ー チ					
マネージャ					
#	No.	P	C/A	選手名	
1	70	GK		角井 雄司	
2	90	DF	C	深川 克幸	
3	14	DF		田中 有善	
4	33	DF		弦巻 正宏	
5	12	DF	A	山崎 孝雄	
6	15	DF	A	曾我部 聡	
7	5	FW		馬場 厚志	
8	20	FW		紀藤 光	
9	60	FW		首藤 陽	
10	31	FW		村居 裕二	
11	55	FW		山内 武博	
12	27	FW		藤原 伸	
13	18	FW		佐野 壮一朗	

Dプール

チーム名		スラップショット			
部 長					
監 督	紙 真澄				
コ ー チ					
コ ー チ					
マネージャ					
#	No.	P	C/A	選手名	
1	1	GK		山谷 雅宣	
2	31	GK		本村 信人	
3	14	DF	A	永井 敬洋	
4	41	DF		紙 真澄	
5	88	DF		金子 有之	
6	5	FW	C	泉 智仁	
7	9	FW		佐藤 進一	
8	15	FW	A	大崎 龍将	
9	22	FW		五十嵐 涼	
10	26	FW		伊名野 隼	
11	56	FW		圓成 興哉	
12	99	FW		谷口 卓也	

Dプール

チーム名		DAC			
部 長	黒島 誠計				
監 督	新川 康弘				
コ ー チ					
コ ー チ					
マネージャ					
#	No.	P	C/A	選手名	
1	88	GK		菅 結汰	
2	86	DF		新川 康弘	
3	44	DF		大西 博嗣	
4	74	DF		小島 知真	
5		DF		安藤 哲哉	
6		DF		黒島 誠計	
7	51	FW		越智 成東	
8	19	FW		澤出 結衣	
9		FW		熊谷 正人	
10	31	FW		竹田 俊治	
11	25	FW	A	青嶋 愛之	
12	28	FW	C	内海 博孝	
13	26	FW		竹林 秀晃	
14		FW		國枝 裕司	
15		FW		中谷 匡志	

Dプール

チーム名		札幌市教職員			
部 長	福岡 俊人				
監 督	長谷川 正美				
コ ー チ	盛川 貴洋				
コ ー チ	前田 宣昭				
マネージャ	高橋 克子				
#	No.	P	C/A	選手名	
1	76	GK		前田 宣昭	
2	11	DF	A	盛川 貴洋	
3	82	DF		深澤 昇暉	
4	14	DF		間所 和暁	
5	28	DF		鈴木 博之	
6	69	FW		佐藤 翔太	
7	22	FW		大佐賀 祥	
8	83	FW		山元 章裕	
9	81	FW		長澤 宏樹	
10	24	FW		長谷川 正美	
11	85	FW		福岡 俊人	
12	71	FW	C	百島 健	
13	91	FW		高橋 欣吾	
14					
15					
16					
17					
18					
19					
20					
21					
22					
23					
24					

女子

チーム名		北海道バーバリアンズH.C.インフィニティ		
監督	前島 臣政			
トレーナー	及川 未佑稀			
コーチ	今 洋祐			
コーチ	外崎 慶			
マネージャー	藤田 礼			
#	No.	P	C/A	選手名
1	2	GK		犬飼 彩花
2	66	GK		加藤 早菜
3	85	DF		武田 莉奈
4	71	DF	A	西山 心花
5	32	DF		犬飼 遥香
6	13	DF		小島 杏美
7	5	DF		市澤 里佳
8	22	DF		小松田 桜子
9	52	FW		小野寺 悠衣
10	24	FW		橋本 紗良
11	19	FW		佐藤 智子
12	18	FW		中村 愛瑠
13	17	FW		澤口 実季
14	14	FW	C	佐野 友香
15	11	FW		岩崎 恵莉
16	9	FW	A	高橋 陽花
17	8	FW		立麻 美玖
18	6	FW		佐々木 晶梨

女子

チーム名		酪農学園大学ICEBERG		
部長	薦田 優香			
監督	牟田 若菜			
コーチ	足立 真 齊藤 誠			
コーチ	足立 侑里歩			
マネージャ	櫻井 七彩			
マネージャ	川畑 花梨			
#	No.	P	C/A	選手名
1	68	GK		阪口 萌実
2	55	GK		加集 叶望
3	51	DF	A	坂井 優菜
4	15	DF		伊藤 実優
5	23	DF	A	鳥淵 一彩
6	36	DF		上野 優月
7	98	DF		仲村 夏芽
8	17	FW	C	天野 祐衣
9	6	FW		雅樂川 千夢
10	97	FW		関 柚葉
11	22	FW		賀田野 友衣菜
12	75	FW		伊藤 真鈴
13	27	FW		新 菜月
14		FW		村上 凜
15		FW		山本 紗世
16		FW		吉田 真子
17		FW		土屋 凜果
18		FW		林 みらい
19		FW		滝口 クレア
20		FW		篠宮 はるか
21		FW		市末 詩華
22		FW		川島 はな

女子

チーム名		ドルビーズ		
監督	齋藤 厚三			
#	No.	P	C/A	選手名
1	1	G		佐竹 正代
2	5	DF		藤森 香織
3	22	DF		山田 夏穂
4	20	DF		菊池 那奈
5	45	DF		若狭 一紅
6	86	DF		水堀 真依
7	12	FW		老田 千穂
8	17	FW		藤森 典代
9	11	FW		藤森 里織
10	35	FW		神谷 美幸代
11	23	FW		赤泊 里緒
12	19	FW		竹内 貴子
13	16	FW		池田 悠乃
14	44	FW		大澤 ちほ

女子

チーム名		真駒内レディースアイスホッケークラブ		
部長	寺井 和			
監督	加藤 哲也			
コーチ	青木 輝成			
コーチ	剣持 亮輔			
マネージャ	小田切 智久			
#	No.	P	C/A	選手名
1	33	GK		寺井 和
2	44	GK		米井 和奏
3	22	DF		岩崎 涼果
4	4	DF		柏原 李帆
5	32	DF		中田 彩月
6	87	DF		松原 絆奈
7	17	DF		小野崎 心結
8	8	FW	C	相馬 七海
9	10	FW		横山 綾
10	13	FW		宮谷 菜月
11	97	FW		近江 ありさ
12	11	FW	A	足立 侑里歩
13	28	FW		岩崎 愛果
14	67	FW		Nurul Ain Khadijah,Binti mohd zaki
15	16	FW		和田 奈子
16	86	FW	A	古場 瑞季
17	21	FW		剣持 結磨
18	9	FW		三橋 みづな
19	82	FW		飯塚 日夏乃

中学生

チーム名		北海道バーバリアンズH.C.U-15			
監督	外崎 慶				
コーチ	今 洋祐				
コーチ	曾山 雄大				
コーチ	小松田 博光				
コーチ	磯田 洋平				
コーチ	橋本 潤				
#	No.	P	C/A	選手名	
1	93	GK		川畑 知新	
2	15	GK		川口 凜	
3	14	DF		岡本 生粋	
4	65	DF		佐良土 善	
5	22	DF		BRENNAN航	
6	23	DF		難波 侑吾	
7	41	DF		小松田 良太郎	
8	17	DF		高瀬 吉太	
9	12	DF		許士 大輝	
10	37	FW		鈴木 琉矢	
11	97	FW		朴 一煌	
12	10	FW		磯田 春馬	
13	11	FW		越後 琥太郎	
14	34	FW		幅 哲之郁	
15	42	FW		王 伯仲	
16	98	FW		三橋 柗太	
17	3	FW		山本 桜大	
18	87	FW		煤孫 悠太	
19	27	FW		大島 陽	
20	1	FW		澤藤 洸	

中学生

チーム名		札幌フェニックスJrホッケークラブ			
監督	佐々木 稔				
コーチ	中村 優介				
コーチ	白土 広伸				
#	No.	P	C/A	選手名	
1	33	GK		能戸 建颯	
2	35	GK		本村 星海	
3	8	DF	A	雪野 ローラン	
4	7	DF		村津 伶	
5	2	DF		高野 琉真	
6	3	DF		伊藤 竜也	
7	4	DF		山口 照太	
8	10	FW	C	ガイガー 海	
9	12	FW	A	茂庭 健人	
10	13	FW		大滝 優人	
11	11	FW		藤川 琉生	
12	14	FW		福永 紫月	
13	15	FW		石井 豪	
14	16	FW		尾下 佳嗣	
15	17	FW		菊地 航生	

小学生

チーム名		SAPPORO KING STARS			
部長	加藤 学				
監督	澤尻 誠人				
コーチ	大澤 ちほ				
コーチ	江刺家 基				
マネージャ	角田 泰秀				
#	No.	P	C/A	選手名	
1	31	GK		角田 蒼誠	
2	44	GK		公平 武蔵	
3	6	DF		室谷 虎太郎	
4	77	DF		杉村 僚飛	
5	18	DF		山口 紗奈	
6	16	DF		加藤 成	
7	10	FW		加藤 レノン	
8	11	FW		新宮 蒼真	
9	19	FW		荒木 章太郎	
10	41	FW		福島 和香	
11	7	FW		江刺家 啓人	
12	4	FW		山際 満暉	
13	97	FW		石崎 暁悠	
14	39	FW		松平 蘭	
15	46	FW		前澤 海李	
16	98	FW		小柳 拓心	

小学生

チーム名		札幌星置ケッターズ			
代表					
監督	鈴木 玉樹				
コーチ	斎藤 順嗣 宋 浩哉				
コーチ	犬飼 雅博 金 昌旻				
コーチ	渡邊 太				
#	No.	P	C/A	選手名	
1	44	GK		福山 さくら	
2	5	GK		村津 快	
3	16	DF	C	松本 涼	
4	7	DF	A	松本 悠	
5	55	DF		堀 快成	
6	18	FW	A	山口 暁大朗	
7	17	FW		小山下 結月	
8	26	FW		金久保 紗羅	
9	63	FW		山口 日暢	
10	32	FW		中嶋 皐月	
11	13	FW		小山下 冬琉	
12	10	FW		井下 珠希	
13	1	FW		藤川 千愛	
14	25	FW		成瀬 心花	
15	99	FW		大塚 湊	
16	31	FW		尾下 侑嗣	
17	15	FW		星山 藍子	
18	77	FW		渡邊 龍玄	
19	46	FW		中嶋 大雅	

小学生

チーム名		北海道バーバリアンズH.C.U12			
監督	山田 恭之				
コーチ	今 洋祐				
コーチ	曾山 雄大				
コーチ	磯田 洋平				
コーチ	小松田 博光				
コーチ	橋本 潤				
#	No.	P	C/A	選手名	
1	33	GK		曾山 玄	
2	45	GK		山崎 丈	
3	4	DF		上村 有幸乃	
4	28	DF		和田 将史	
5	98	DF		朴 慶華	
6	63	DF		松原 武蔵	
7	94	DF		黒岩 秀丞	
8	66	DF		許士 千智	
9	8	DF		和田 芽依	
10	3	DF		山本 笑鈴	
11	11	DF		曾山 蕃	
12	37	FW		清水 寛太	
13	2	FW		山本 結大	
14	22	FW		藤原 颯大	
15	14	FW		清水川 太一	
16	68	FW		川口 杏	
17	69	FW		金本 睦玖	
18	6	FW		奥山 結斗	
19	97	FW		福島 新一郎	
20	19	FW		上村 海翔	
21	57	FW		伊藤 杏	
22	13	FW		今 春人	

小学生

チーム名		札幌イーグルス			
監督	乗本 尚彦				
コーチ	神野 佳也 木下 佑亮				
コーチ	三橋 みづな 乗本 修				
マネージャー	平賀 隆				
#	No.	P	C/A	選手名	
1	99	GK		本間 優平	
2	45	GK		小野寺 陽翔	
3	89	DF	A	松村 実咲	
4	4	DF		明歩谷 駿	
5	16	DF		高桑 二咲	
6	98	DF		原田 謙太	
7	85	DF		日野澤 璃子	
8	55	DF		横山 凜	
9	15	DF		森 しずく	
10	44	FW	C	梅村 隼	
11	77	FW	A	大波 瑞希	
12	18	FW		立花 輝人	
13	5	FW		登坂 美羽	
14	20	FW		村瀬 未羽	
15	14	FW		秋葉 栞里	
16	54	FW		川崎 仁	
17	6	FW		登坂 未来	
18	25	FW		村瀬 柚羽	
19	8	FW		石黒 耀	
20	1	FW		宇野 雄貴	
21	88	FW		小椋 壮真	
22	13	FW		河崎 絢斗	
23	51	FW		笹原 悠志	
24	84	FW		林 夏輝	
25	35	FW		大波 咲希	
26	53	FW		羅 雅露	